

Montagehandleiding

Veiligheidsoplegslot ROS 806-12

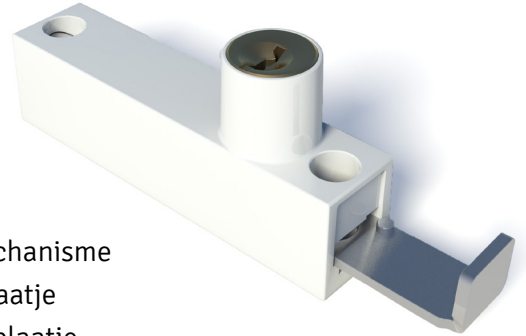

Montage benodigheden



Boormachine met boor
Ø2 mm en Ø11 mm



Potlood of priem



Kruiskopschroevendraaier

Inhoud

1x slot mechanisme
1x opvulplaatje
1 x schootplaatje
1x rechthoekig sluitplaatje
1x overzetbeugeltje
2x schroeven 4x40 mm
2x schroeven 3,5x40 mm
2x schroeven 4x40 bolkoppen

Montagestappen

Voor buitendraaiende deuren of ramen (zie pagina 2):

- 1 Plaats het slotmechanisme op het raam of op de deur. Druk de schoot omhoog en teken het boorgat af.
- ⚠ Let op! Zorg ervoor dat er minimaal 6 mm ruimte is tussen de schoot en de rand van het kozijn. Heeft u geen 6 mm ruimte? Monteer dan het opvulplaatje om het slot op te hogen.
- 2 Boor een gat van Ø11 mm (ca. 17 mm diep).
- 3 Teken nu het sluitplaatje af. Haal de sluitplaat weg en boor de schroefgaten voor.
- 4 Monteer het sluitplaatje met schroeven (4x40 mm).
- 5 Plaats het slot op het raam of op de deur zodat de schoot na uitdraaien in het boorgat (stap 2) valt. Teken de schroefgaten van het slotmechanisme af.
- 6 Boor de schroefgaten voor.
- 7 Monteer het slotmechanisme met schroeven 3,5x40mm.
- 8 Plaats het overzetbeugeltje over het slot en teken de schroefgaten af.
- 9 Boor de schroefgaten voor.
- 10 Monteer het slotmechanisme met schroeven 4x40 mm bolkop.

Voor binnendraaiende deuren of ramen (zie pagina 3):

- 1 Sluit raam of deur en bepaalt de montageplaats van het slot en het schootplaatje.
- 2 Open het raam of de deur en teken de boorgaten van het schootplaatje af op het kozijn.
- 3 Boor de schroefgaten van het schootplaatje voor.
- 4 Monteer het schroefplaatje met meegeleverde schroeven (4x40 mm).
- 5 Sluit het raam of de deur en teken de schroefgaten van het slot af op de deur.
- 6 Boor de schroefgaten van het slot voor.
- 7 Monteer het slot met meegeleverde schroeven 3,5x40 mm



Montagehandleiding

Veiligheidsoplegslot ROS 806-12

(voor buitendraaiende ramen en deuren)

1

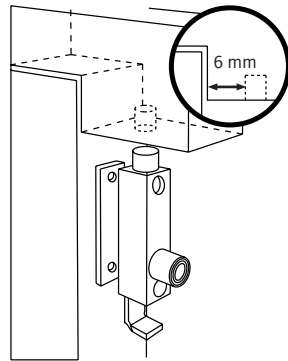
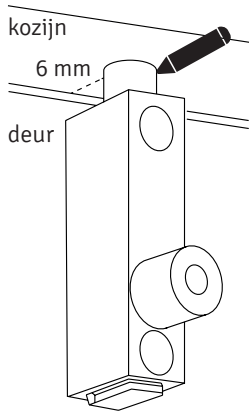

2

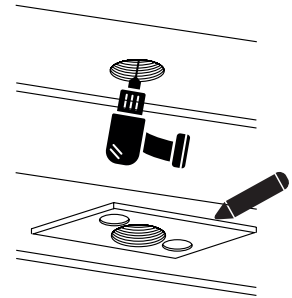

3

4

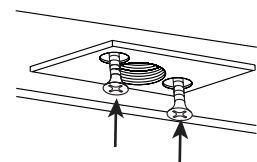

5

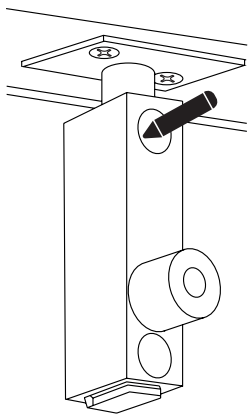

6

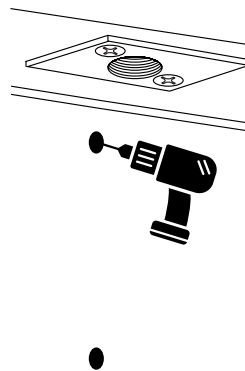

7

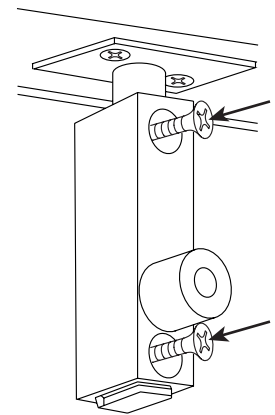

8

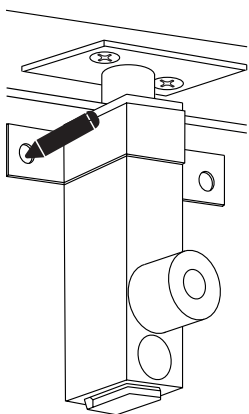

9

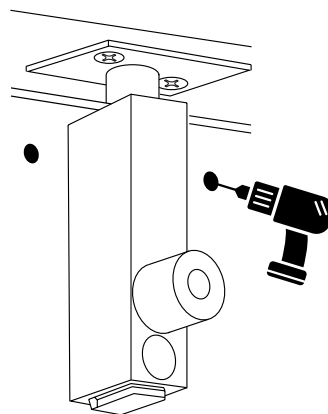

10

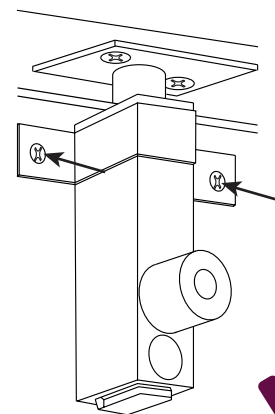

Montagehandleiding

Veiligheidsoplegslot ROS 806-12

(voor binnendraaiende ramen en deuren)

1

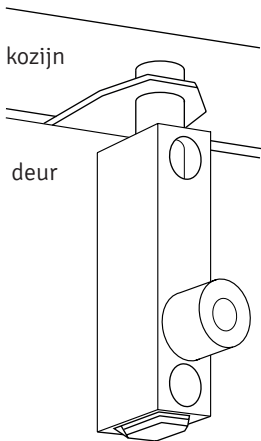

2

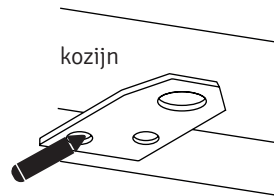

3

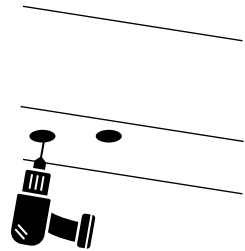

4

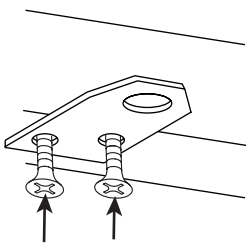

5

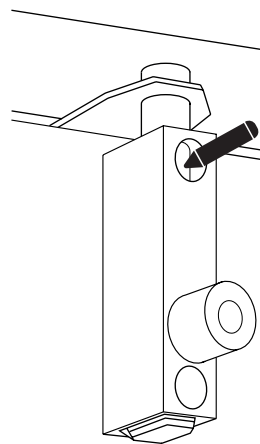

6

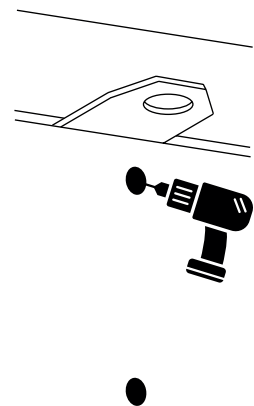

7

